







**GUÍA DE INSTALACIÓN**

**GRICOL**  
 REFERENCIA: 04-0018-04  
 MILENA MARTINEZ

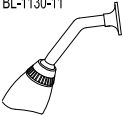
**REGISTRO DUCHA**



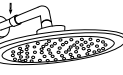



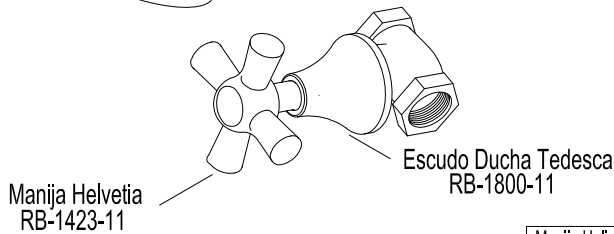
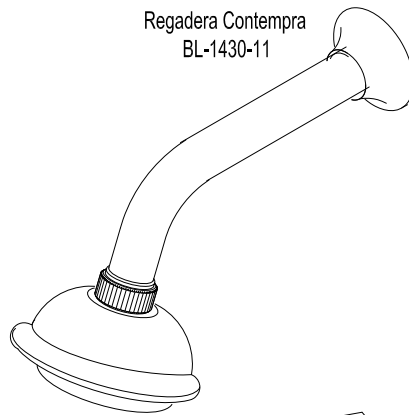





**EN PL 020**

**REPUESTOS OPCIONALES**

Regadera Kristhal BL-1130-11 	Torre Ducha metálica Cierra a la Derecha RB-0290-12 
Regadera Vico BL-8530-11 	Regadera Iseo cuadrada BL-8730-11 verifique que el empaque este puesto. 
Regadera Iseo redonda BL-8630-11 verifique que el empaque este puesto. 	Regadera Torino BL-3730-11 verifique que el empaque este puesto. 
Regadera Helvetia 3 Funciones BL-2430-11 	



**REPUESTOS OPCIONALES**







Porta Escudo RB-0428-12 	Escudo Ducha Helvetia RB-1400-11 	Escudo Ducha Platino RB-0287-11 	
	Manija Toscana RB-1424-11 	Manija Helix RB-1623-11 	
Manija Kristhal RB-1149-00 	Manija Calima RB-0822-11 	Manija Atlántico RB-1323-11 	
Manija Helix Pala RB-1723-11 	Manija Tedesca RB-1823-11 	Manija Plana RB-1523-11 	Manija Pristina RB-2822-11 / 2823-11 

**GUÍA DE INSTALACIÓN**





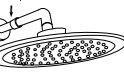



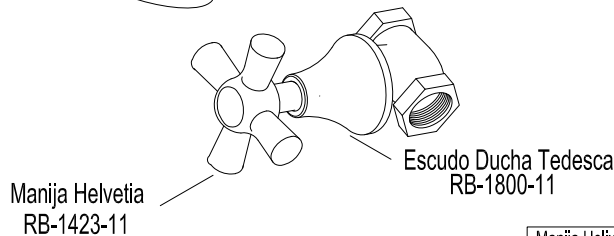
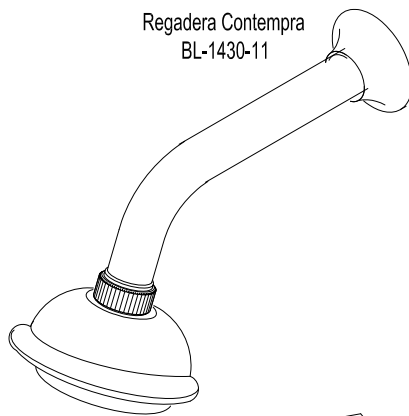



**GRICOL**  
 REFERENCIA: 04-0018-04  
 MILENA MARTINEZ

**REGISTRO DUCHA**

**REPUESTOS OPCIONALES**

Regadera Kristhal BL-1130-11 	Torre Ducha metálica Cierra a la Derecha RB-0290-12 
Regadera Vico BL-8530-11 	Regadera Iseo cuadrada BL-8730-11 verifique que el empaque este puesto. 
Regadera Iseo redonda BL-8630-11 verifique que el empaque este puesto. 	Regadera Torino BL-3730-11 verifique que el empaque este puesto. 
Regadera Helvetia 3 Funciones BL-2430-11 	



Porta Escudo RB-0428-12 	Escudo Ducha Helvetia RB-1400-11 	Escudo Ducha Platino RB-0287-11 	
	Manija Toscana RB-1424-11 	Manija Helix RB-1623-11 	
Manija Kristhal RB-1149-00 	Manija Calima RB-0822-11 	Manija Atlántico RB-1323-11 	
Manija Helix Pala RB-1723-11 	Manija Tedesca RB-1823-11 	Manija Plana RB-1523-11 	Manija Pristina RB-2822-11 / 2823-11 

## GUÍA DE INSTALACIÓN

# REGISTRO DUCHA

EN PL 020



1. - No desenrosque la torre ducha.  
- Utilice el protector torre como guía de enchape o pared terminada.  
- No retire el protector torre sino hasta finalizar el proceso de enchape o pared terminada.
2. - Instale los tubos de entrada y salida de agua en el cuerpo del registro  
- Instale en el muro.

- \* El protector de la torre sirve para:
- Indicar el máximo nivel de enchape en la pared.
  - Asegurar espacio libre cuando necesite retirar la torre.

- \*Adicionalmente el tapón también sirve para:
- Evitar que se pierda la torre durante la instalación.
  - Evitar que la torre pueda dañarse durante la prueba hidrostática.

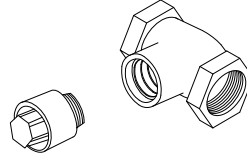
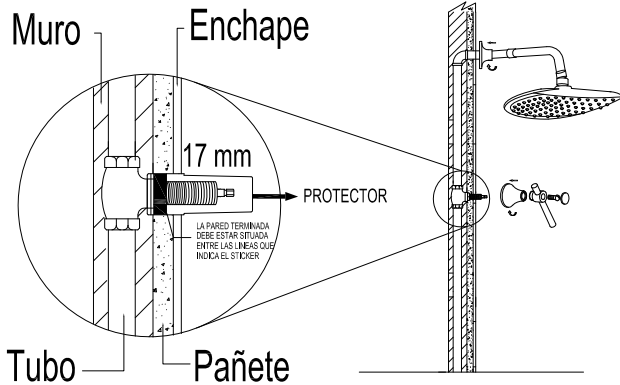

3. Después del enchape o pared terminada:
  - Retire el protector torre.
  - Enrosque manualmente la extensión (según colección), el porta escudo y el escudo ducha.
  - Coloque la manija asegurándola con el tornillo o prisionero y luego el botón (según colección)
  - Ajuste moderadamente la regadera (utilice teflón).

Para regaderas BL-3730-11, BL-8630-11 y BL-8730-11, coloque el empaque entre la extensión y la unión para evitar posibles fugas y utilice teflón en la unión.

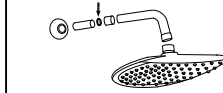

### PRECAUCIÓN:

Antes de la instalación realice la purga de la tubería para eliminar residuos que impida el correcto funcionamiento del producto  
Efectúe prueba de presión de agua, para detectar y corregir fugas en las conexiones y verificar el funcionamiento del producto.

El uso de ácidos para el aseo en baños y cocinas crea un ambiente corrosivo.  
Se recomienda suficiente ventilación no utilice ácidos, Productos Abrasivos para la limpieza de la Grifería .  
No instalar la Grifería en ambiente corrosivos (Uso Doméstico).

### IMPORTANTE:

Para mayor información de fichas técnicas guías de instalación, garantías, restricciones y condiciones de uso, consulte en [www.gricol.com](http://www.gricol.com) ó comunicarse a la línea de de servicio al cliente 360 3899.

## GUÍA DE INSTALACIÓN

# REGISTRO DUCHA



1. - No desenrosque la torre ducha.  
- Utilice el protector torre como guía de enchape o pared terminada.  
- No retire el protector torre sino hasta finalizar el proceso de enchape o pared terminada.
2. - Instale los tubos de entrada y salida de agua en el cuerpo del registro  
- Instale en el muro.

- \* El protector de la torre sirve para:
- Indicar el máximo nivel de enchape en la pared.
  - Asegurar espacio libre cuando necesite retirar la torre.

- \*Adicionalmente el tapón también sirve para:
- Evitar que se pierda la torre durante la instalación.
  - Evitar que la torre pueda dañarse durante la prueba hidrostática.

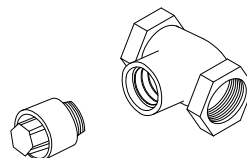
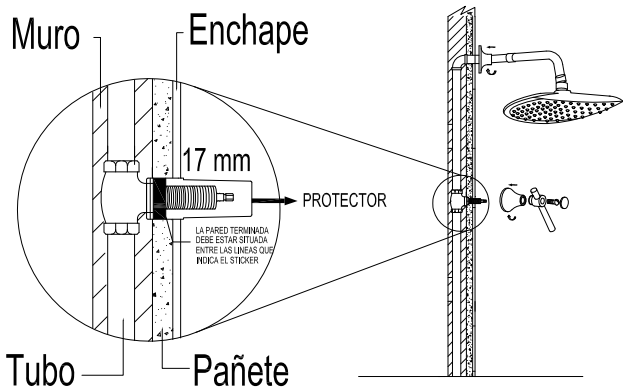

3. Después del enchape o pared terminada:
  - Retire el protector torre.
  - Enrosque manualmente la extensión (según colección), el porta escudo y el escudo ducha.
  - Coloque la manija asegurándola con el tornillo ó prisionero y luego el botón (según colección)
  - Ajuste moderadamente la regadera (utilice teflón).

Para regaderas BL-3730-11, BL-8630-11 y BL-8730-11, coloque el empaque entre la extensión y la unión para evitar posibles fugas y utilice teflón en la unión.

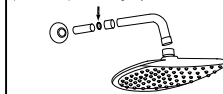

### PRECAUCIÓN:

Antes de la instalación realice la purga de la tubería para eliminar residuos que impida el correcto funcionamiento del producto  
Efectúe prueba de presión de agua, para detectar y corregir fugas en las conexiones y verificar el funcionamiento del producto.

El uso de ácidos para el aseo en baños y cocinas crea un ambiente corrosivo.  
Se recomienda suficiente ventilación no utilice ácidos, Productos Abrasivos para la limpieza de la Grifería .  
No instalar la Grifería en ambiente corrosivos (Uso Doméstico).

### IMPORTANTE:

Para mayor información de fichas técnicas guías de instalación, garantías, restricciones y condiciones de uso, consulte en [www.gricol.com](http://www.gricol.com) ó comunicarse a la línea de de servicio al cliente 360 3899.