

**GUÍA DE INSTALACIÓN**

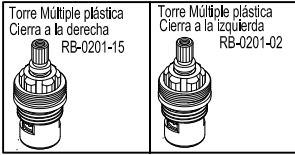

**MEZCLADOR LAVAMANOS 4" GÉNESIS**



APLICAN PARA MEZCLADORES CON TORRE CIERRE A LA IZQUIERDA Y CIERRE A LA DERECHA

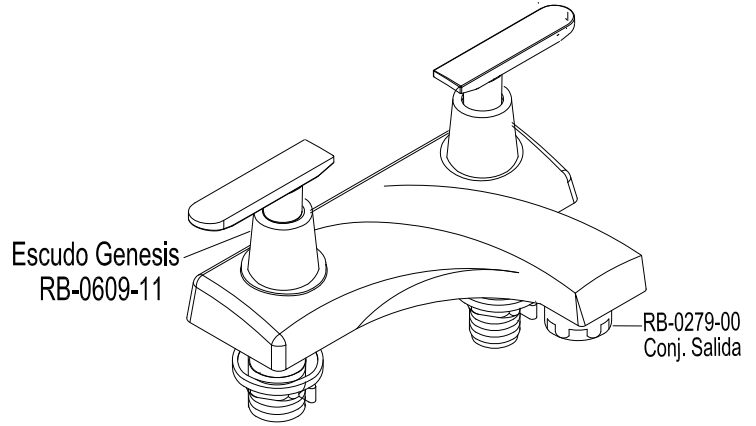
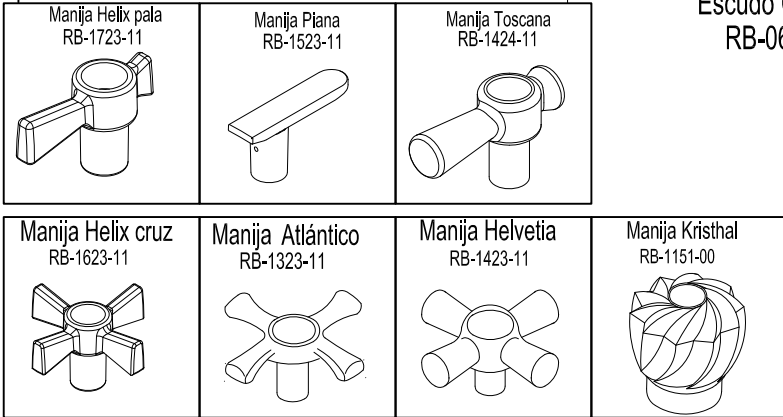

**GUÍA DE INSTALACIÓN**



**MEZCLADOR LAVAMANOS 4" GÉNESIS**

1. - Desenrosque las tuercas fijación y retire los empaques .

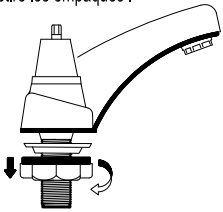

2. - Ubique el mezclador en los orificios del lavamanos.  
- Verifique que la base plataforma este en su sitio  
- Asegure el mezclador al lavamanos con la tuerca fijación, apretando moderadamente.

NOTA:

(La base de caucho debe ir en la parte superior del lavamanos y el empaque tuerca en la parte inferior garantizando mayor ajuste del mezclador al lavamanos )

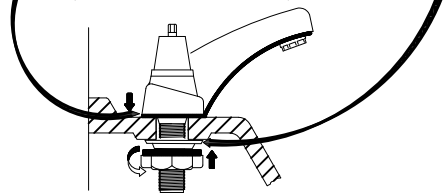

3. - Enrosque los conectores (tubos flexibles) al cuerpo mezclador (verifique que el empaque esté puesto).

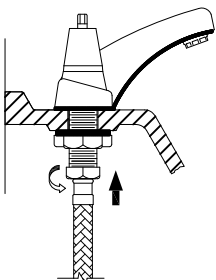

4. - Coloque las manijas y asegúrelas con los tornillos ó prisionero según colección.

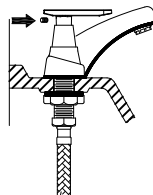

**PRECAUCIÓN:**

Antes de la instalación realice la purga de la tubería para eliminar residuos que impida el correcto funcionamiento del producto. Efectúe prueba de presión de agua, para detectar y corregir fugas en las conexiones y verificar el funcionamiento del producto.

El uso de ácidos para el aseo en baños y cocinas crea un ambiente corrosivo.

Se recomienda suficiente ventilación no utilice ácidos, Productos Abrasivos para la limpieza de la Grifería .

No instalar la Grifería en ambiente corrosivos (Uso Doméstico).

**IMPORTANTE:**

Para mayor información de fichas técnicas guías de instalación, garantías, restricciones y condiciones de uso, consulte en [gricol.com/informacion-tecnica-y-garantias](http://gricol.com/informacion-tecnica-y-garantias). Lo invitamos a visitar nuestra página web [www.gricol.com](http://www.gricol.com) o comunicarse a la línea de de servicio al cliente 360 3899.