

**GUÍA DE INSTALACIÓN**

**GRICOL**  
 REFERENCIA: 04-0017-81  
 ELABORADO: MILENA MARTINEZ

**MEZCLADOR LAVAPLATOS 8"**

**EN PL 017**

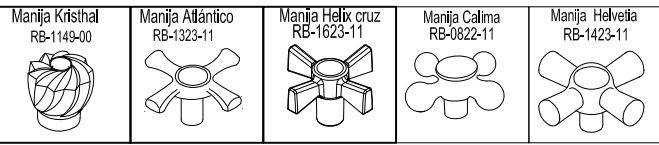
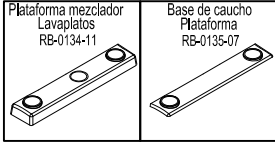

APLICAN PARA MEZCLADORES CON TORRE CIERRE A LA IZQUIERDA

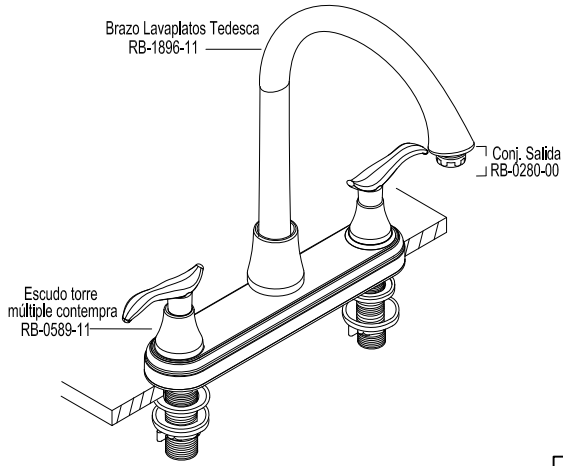
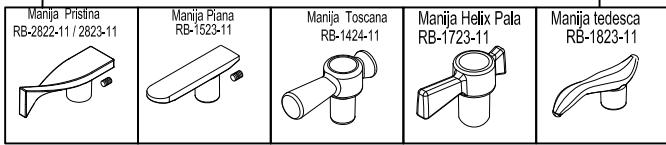

**IMPORTANTE:**  
 Verificar que los o-ring, estén perfectamente engrasados.  
 En la instalación del brazo con el mezclador, al momento de rosar la tuerca empuje simultáneamente el brazo.



**GUÍA DE INSTALACIÓN**

**GRICOL**  
 REFERENCIA: 04-0017-81  
 ELABORADO: MILENA MARTINEZ

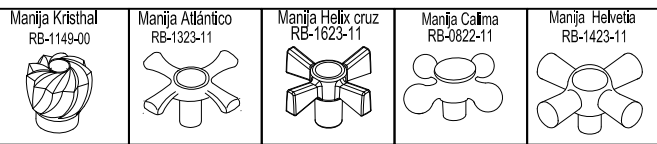
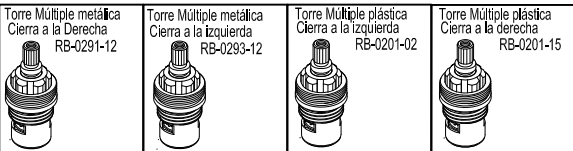
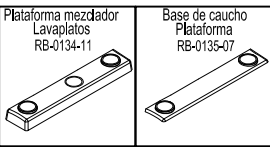

APLICAN PARA MEZCLADORES CON TORRE CIERRE A LA IZQUIERDA

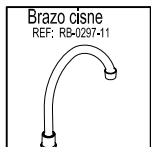
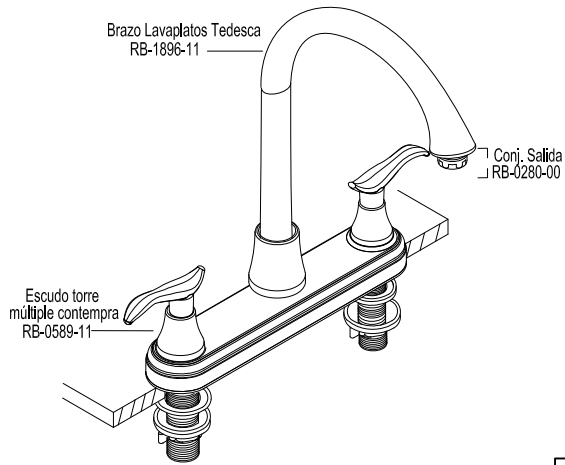
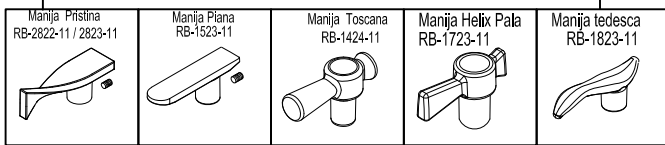

**IMPORTANTE:**  
 Verificar que los o-ring, estén perfectamente engrasados.  
 En la instalación del brazo con el mezclador, al momento de rosar la tuerca empuje simultáneamente el brazo.



**GUÍA DE INSTALACIÓN**

  
**GRICOL**  
REFERENCIA: 04-0017-81  
LABOR: MILENA MARTINEZ

**MEZCLADOR LAVAPLATOS 8"**

**EN PL 017**

- Desenrosque las tuercas y retire los empaques inferiores del cuerpo mezclador.

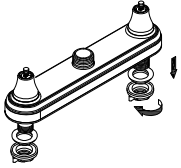

- 3.
- Retire el buje protector del brazo.
  - Verifique que los empaques estén puestos en el brazo.
  - Inserte el brazo al cuerpo mezclador roscando manualmente la tuerca del brazo.

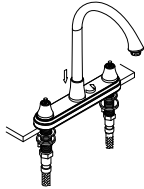

- 2.
- Inserte el cuerpo mezclador en los orificios del lavaplatos, coloque el empaque tuerca y enrosque la tuerca hasta que ajuste completamente el cuerpo mezclador con el lavaplatos.

NOTA:  
(La base plataforma de caucho debe ir en la parte superior del lavaplatos y el empaque tuerca base en la parte inferior, garantizando mayor ajuste del mezclador al lavaplatos )

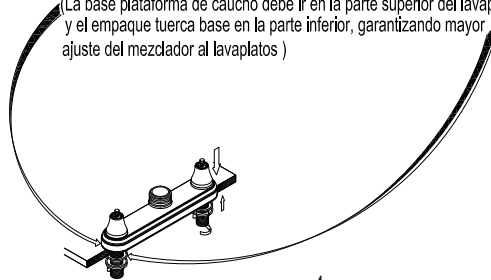

- 4.
- Inserte las manijas y asegúrelas con los tornillos.
  - Realice pruebas con agua, para verificar que no existan fugas.

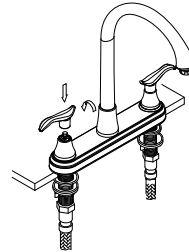

**PRECAUCIÓN:**

Antes de la instalación realice la purga de la tubería para eliminar residuos que impida el correcto funcionamiento del producto. Efectúe prueba de presión de agua, para detectar y corregir fugas en las conexiones y verificar el funcionamiento del producto.

El uso de ácidos para el aseo en baños y cocinas crea un ambiente corrosivo. Se recomienda suficiente ventilación no utilice ácidos, Productos Abrasivos para la limpieza de la Grifería . No instalar la Grifería en ambiente corrosivos (Uso Doméstico).

**IMPORTANTE:**

Para mayor información de fichas técnicas guías de instalación, garantías, restricciones y condiciones de uso, consulte en [www.gricol.com](http://www.gricol.com) ó comunicarse a la línea de servicio al cliente 360 3899.

**GUÍA DE INSTALACIÓN**

  
**GRICOL**  
REFERENCIA: 04-0017-81  
LABOR: MILENA MARTINEZ

**MEZCLADOR LAVAPLATOS 8"**

- Desenrosque las tuercas y retire los empaques inferiores del cuerpo mezclador.

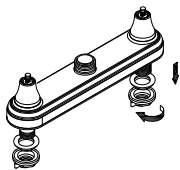

- 3.
- Retire el buje protector del brazo.
  - Verifique que los empaques estén puestos en el brazo.
  - Inserte el brazo al cuerpo mezclador roscando manualmente la tuerca del brazo.

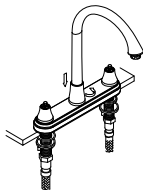

- 2.
- Inserte el cuerpo mezclador en los orificios del lavaplatos, coloque el empaque tuerca y enrosque la tuerca hasta que ajuste completamente el cuerpo mezclador con el lavaplatos.

NOTA:  
(La base plataforma de caucho debe ir en la parte superior del lavaplatos y el empaque tuerca base en la parte inferior, garantizando mayor ajuste del mezclador al lavaplatos )



- 4.
- Inserte las manijas y asegúrelas con los tornillos.
  - Realice pruebas con agua, para verificar que no existan fugas.

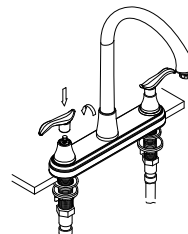

**PRECAUCIÓN:**

Antes de la instalación realice la purga de la tubería para eliminar residuos que impida el correcto funcionamiento del producto. Efectúe prueba de presión de agua, para detectar y corregir fugas en las conexiones y verificar el funcionamiento del producto.

El uso de ácidos para el aseo en baños y cocinas crea un ambiente corrosivo. Se recomienda suficiente ventilación no utilice ácidos, Productos Abrasivos para la limpieza de la Grifería . No instalar la Grifería en ambiente corrosivos (Uso Doméstico).

**IMPORTANTE:**

Para mayor información de fichas técnicas guías de instalación, garantías, restricciones y condiciones de uso, consulte en [www.gricol.com](http://www.gricol.com) ó comunicarse a la línea de servicio al cliente 360 3899.