

GUÍA DE INSTALACIÓN

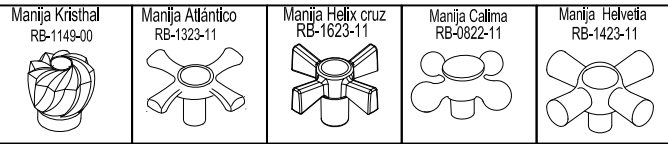

MEZCLADOR LAVAPLATOS 8"

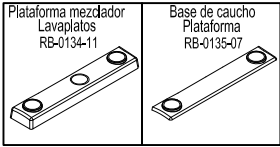

APLICAN PARA MEZCLADORES CON TORRE CIERRE A LA IZQUIERDA

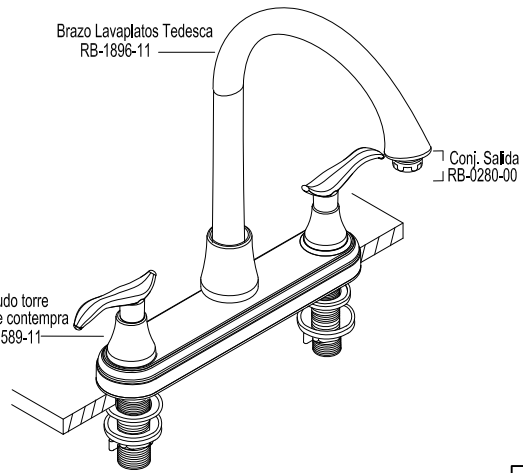
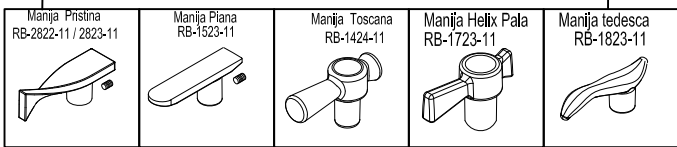

IMPORTANTE:
 Verificar que los o-ring, estén perfectamente engrasados.
 En la instalación del brazo con el mezclador, al momento de roscar la tuerca empuje simultáneamente el brazo.



GUÍA DE INSTALACIÓN



MEZCLADOR LAVAPLATOS 8"

-Desenrosque las tuercas y retire los empaques inferiores del cuerpo mezclador.

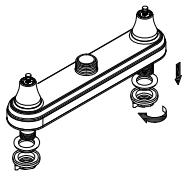

2. - Inserte el cuerpo mezclador en los orificios
 enrosque la tuerca hasta que ajuste completamente el cuerpo mezclador con el lavaplatos.

NOTA:
 (La base plataforma de caucho debe ir en la parte superior del lavaplatos y el empaque tuerca base en la parte inferior, garantizando mayor ajuste del mezclador al lavaplatos)

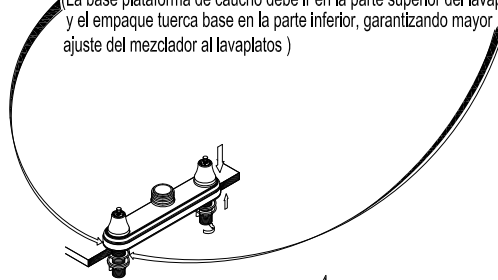

3. - Retire el buje protector del brazo.
 - Verifique que los empaques estén puestos en el brazo.
 - Inserte el brazo al cuerpo mezclador roscando manualmente la tuerca del brazo.

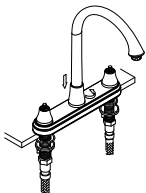

4. - Inserte las manijas y asegúrelas con los tornillos.
 - Realice pruebas con agua, para verificar que no existan fugas.

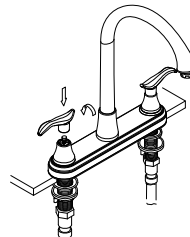

PRECAUCIÓN:
 Antes de la instalación realice la purga de la tubería para eliminar residuos que impida el correcto funcionamiento del producto
 Efectúe prueba de presión de agua, para detectar y corregir fugas en las conexiones y verificar el funcionamiento del producto.
 El uso de ácidos para el aseo en baños y cocinas crea un ambiente corrosivo.
 Se recomienda suficiente ventilación no utilice ácidos, Productos Abrasivos para la limpieza de la Grifería .
 No instale la Grifería en ambiente corrosivos (Uso Doméstico).

IMPORTANTE:
 Para mayor información de fichas técnicas guías de instalación, garantías, restricciones y condiciones de uso, consulte en gricol.com/informacion-tecnica-y-garantias.
 Lo invitamos a visitar nuestra página web www.gricol.com ó comunicarse a la línea de servicio al cliente 360 3899.