

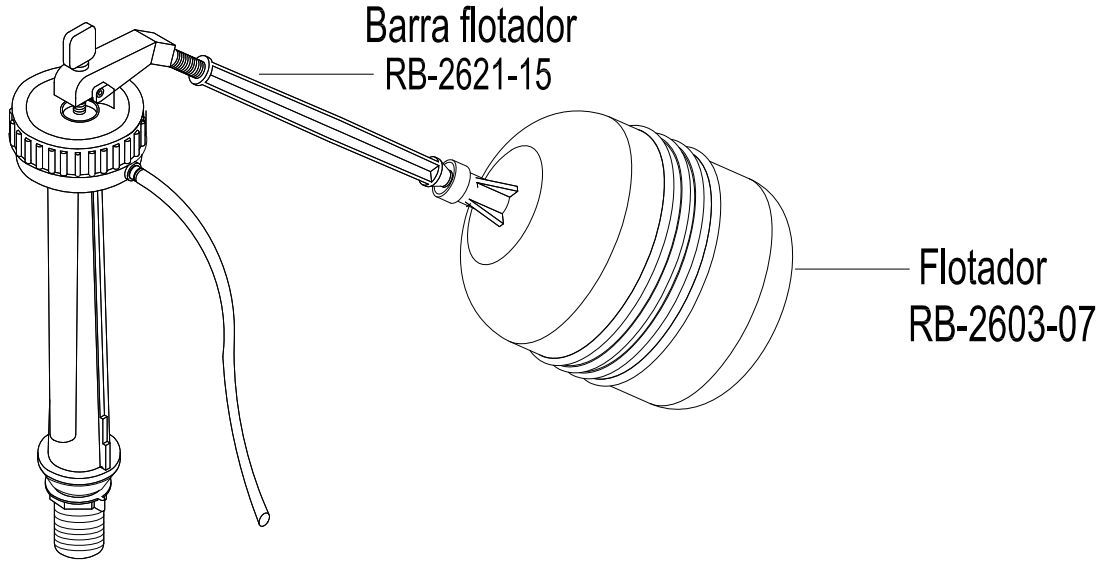

## VÁLVULA DE ENTRADA



## VÁLVULA DE ENTRADA

1. - Desenrosque la tuerca de fijación.

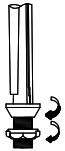

2. - Instale la válvula dejando el empaque de fijación por dentro del tanque  
- Verifique que el empaque este bien puesto y asegure manualmente la válvula con la tuerca de fijación

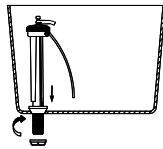

3. - Enrosque el conjunto barra-flotador con la válvula de entrada, verificando que la parte conica de la barra ajuste con el flotador.

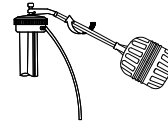

4. - Enrosque el tubo flexible a la válvula y el otro extremo acóplelo a la llave de regulación o al tubo de acometida. (Se recomienda usar nuestra llave de regulación ref 01-1918-11 Cromo)

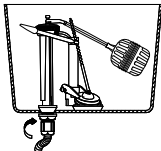

5. - Verifique el nivel del flotador graduando el movimiento del tornillo oscilador en el sentido como lo indican las flechas de la figura.



NOTA: Verifique que el flotador quede en la posición correcta, como lo indica la figura evitando roces

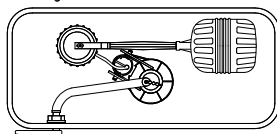
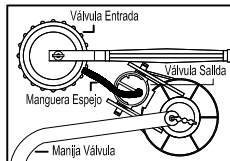

### PRECAUCIÓN:

Antes de la instalación realice la purga de la tubería para eliminar residuos que impida el correcto funcionamiento del producto. Efectúe prueba de presión de agua, para detectar y corregir fugas en las conexiones y verificar el funcionamiento del producto.

El uso de ácidos para el aseo en baños y cocinas crea un ambiente corrosivo.

Se recomienda suficiente ventilación no utilice ácidos, Productos Abrasivos para la limpieza de la Grifería.

No instalar la Grifería en ambiente corrosivos (Uso Doméstico).

### IMPORTANTE:

Para mayor información de fichas técnicas guías de instalación, garantías, restricciones y condiciones de uso, consulte en [gricol.com/informacion-tecnica-y-garantias](http://gricol.com/informacion-tecnica-y-garantias).

Lo invitamos a visitar nuestra página web [www.gricol.com](http://www.gricol.com) o comunicarse a la línea de servicio al cliente 360 3899.