

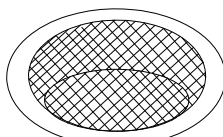

CANASTILLA LAVAPLATOS 4"

CANASTILLA 4" PLÁSTICA

CANASTILLA 4" ITALIANA

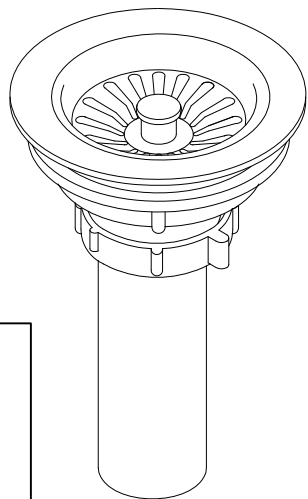

OPCIONAL FILTRO MALLA

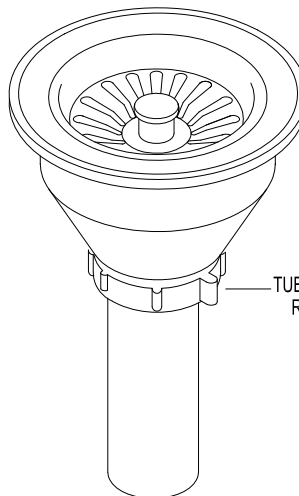

TUERCA TUBO
RB-0149-07

Filtro plástico 4"
RB-9702-15

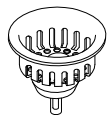

Filtro Acero 4"
RB-9727-11



CANASTILLA LAVAPLATOS 4"

CANASTILLA 4"

CANASTILLA ITALIANA

1. - Desenrosque la tuerca de fijación.
- Retire la arandela de caucho y plástica del cuerpo canastilla.

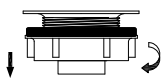

2. - Ubique el cuerpo canastilla con la arandela de caucho en el orificio del lavaplatos.

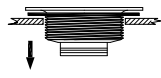

1. - Desenrosque el cuerpo de fijación.
- Retire el empaque de caucho del cuerpo canastilla.

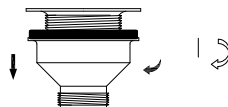

2. - Ubique el cuerpo canastilla en el orificio del lavaplatos.

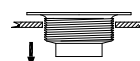

3. - Coloque por la parte inferior el empaque de caucho al cuerpo canastilla.
- Enrosque manualmente el cuerpo de fijación.



3. - Coloque el empaque tubo como lo indica la figura
- Deslice por el otro extremo del tubo la tuerca y enrosquela manualmente a la canastilla.

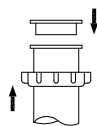

4. - Coloque por la parte inferior el empaque plástico al cuerpo canastilla.
- Enrosque manualmente la tuerca de fijación asegurando la canastilla al lavaplatos.

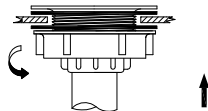

4. - Coloque el empaque tubo como lo indica la figura
- Deslice por el otro extremo la tuerca.

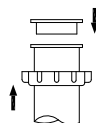

5. - Enrosque y ajuste manualmente la tuerca en el cuerpo de fijación.

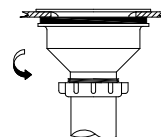

5. - Ajuste el filtro en la parte superior del cuerpo canastilla.

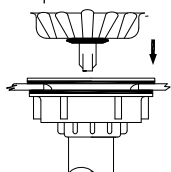

Opcional filtro malla

6. - Ajuste el filtro en la parte superior del cuerpo canastilla.

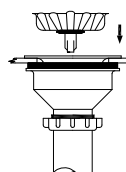

Opcional filtro malla

PRECAUCIÓN:

Antes de la instalación realice la purga de la tubería para eliminar residuos que impida el correcto funcionamiento del producto. Efectúe prueba de presión de agua, para detectar y corregir fugas en las conexiones y verificar el funcionamiento del producto. El uso de ácidos para el aseo en baños y cocinas crea un ambiente corrosivo. Se recomienda suficiente ventilación no utilice ácidos. Productos Abrasivos para la limpieza de la Grifería. No instalar la Grifería en ambiente corrosivos (Uso Doméstico).

IMPORTANTE:

Para mayor información de fichas técnicas guías de instalación, garantías, restricciones y condiciones de uso, consulte en gricol.com/informacion-tecnica-y-garantias. Lo invitamos a visitar nuestra página web www.gricol.com ó comunicarse a la línea de de servicio al cliente 360 3899.