

GUÍA DE INSTALACIÓN

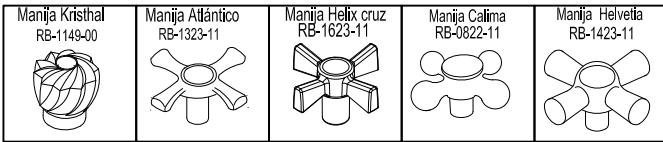

MEZCLADOR LAVAPLATOS 8"

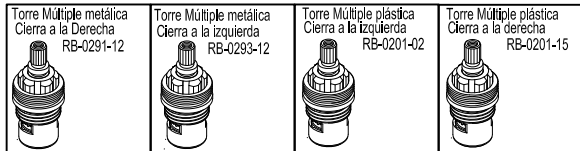
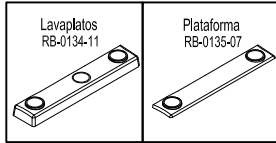

APLICAN PARA MEZCLADORES CON TORRE CIERRE A LA IZQUIERDA

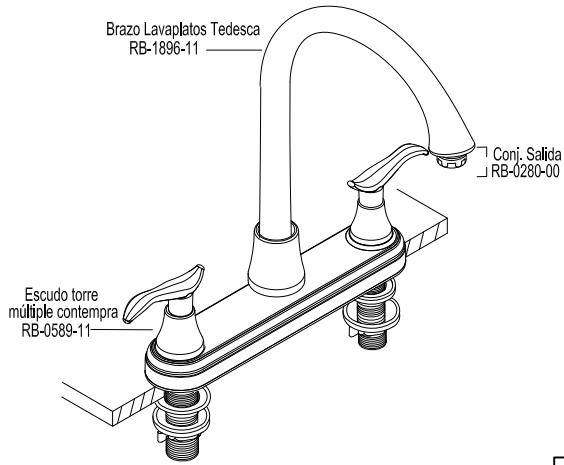
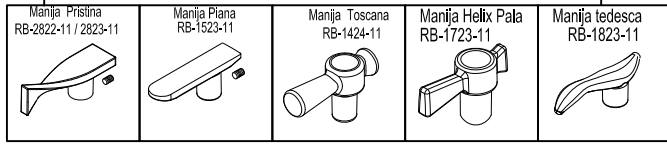

IMPORTANTE:
Verificar que los o-ring, estén perfectamente engrasados.

En la instalación del brazo con el mezclador, al momento de roscar la tuerca empuje simultáneamente el brazo.

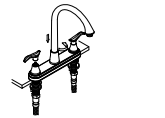

GUÍA DE INSTALACIÓN



MEZCLADOR LAVAPLATOS 8"

- Desenrosque las tuercas y retire los empaques inferiores del cuerpo mezclador.

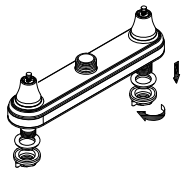

3.
 - Retire el buje protector del brazo.
 - Verifique que los empaques estén puestos en el brazo.
 - Inserte el brazo al cuerpo mezclador roscando manualmente la tuerca del brazo.

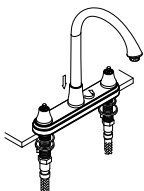

2.
 - Inserte el cuerpo mezclador en los orificios del lavaplatos, coloque el empaque tuerca y enrosque la tuerca hasta que ajuste completamente el cuerpo mezclador con el lavaplatos.

NOTA:
(La base plataforma de caucho debe ir en la parte superior del lavaplatos y el empaque tuerca base en la parte inferior, garantizando mayor ajuste del mezclador al lavaplatos)

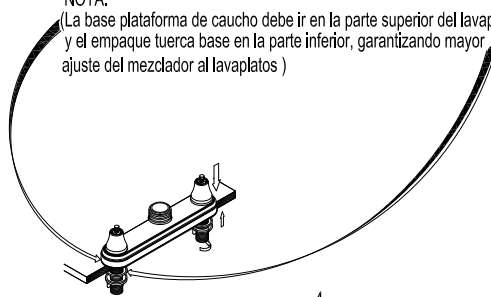

4.
 - Inserte las manijas y asegúrelas con los tornillos.
 - Realice pruebas con agua, para verificar que no existan fugas.

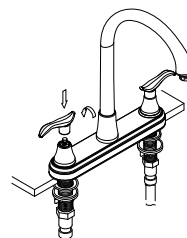

PRECAUCIÓN:
Antes de la instalación realice la purga de la tubería para eliminar residuos que impida el correcto funcionamiento del producto. Efectúe prueba de presión de agua, para detectar y corregir fugas en las conexiones y verificar el funcionamiento del producto.

El uso de ácidos para el aseo en baños y cocinas crea un ambiente corrosivo. Se recomienda suficiente ventilación no utilice ácidos, Productos Abrasivos para la limpieza de la Grifería. No instale la Grifería en ambiente corrosivos (Uso Doméstico).

IMPORTANTE:

Para mayor información de fichas técnicas guías de instalación, garantías, restricciones y condiciones de uso, consulte en www.gricol.com o comunicarse a la línea de servicio al cliente 360 3899.