

- Para realizar la instalación del desagüe y soportes, demarque los siguientes puntos en el área de instalación del orinal.

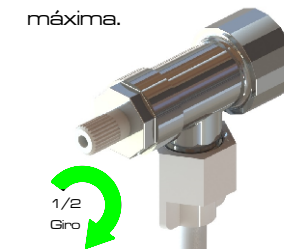

3. Desagüe: Realice las perforaciones para los chazos como lo ilustra la imagen.

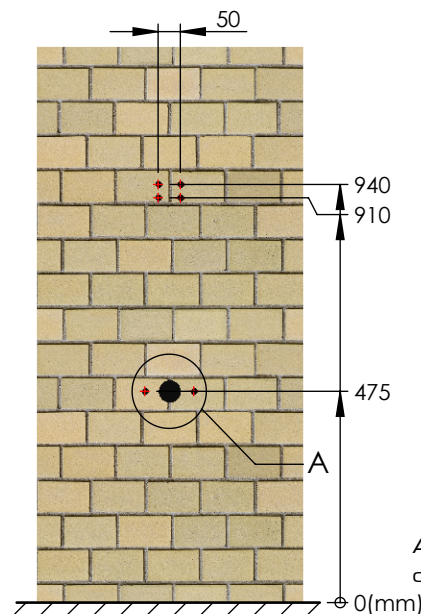
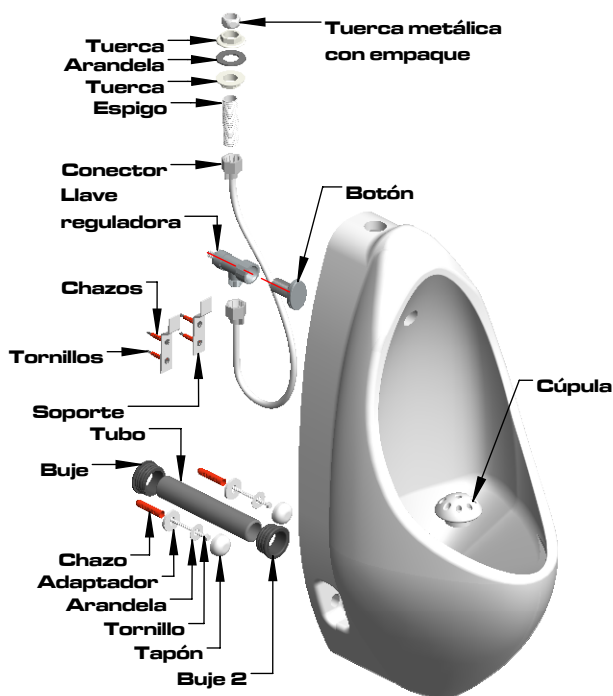
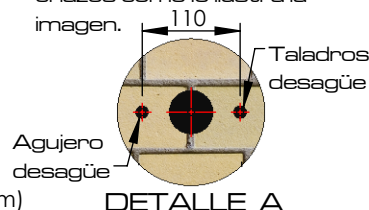

4. Introduzca los chazos.

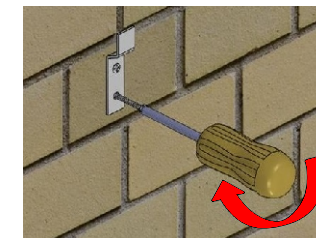

5. Introduzca el buje en el desagüe.

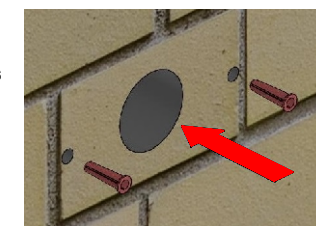

8. Apriete los tornillos en la parte inferior del orinal.

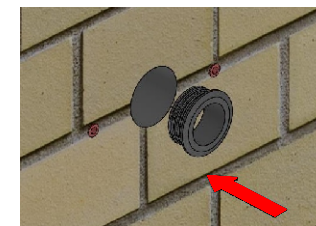

9. Ajuste las tapas en los tornillos.

Nota:  
\*Medidas recomendadas en milímetros (mm), para una instalación adecuada de producto.

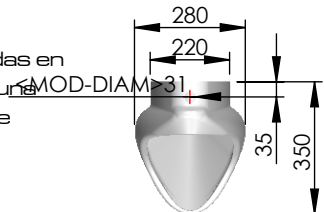

6. Inserte el buje 2 en el agujero de desagüe del orinal.

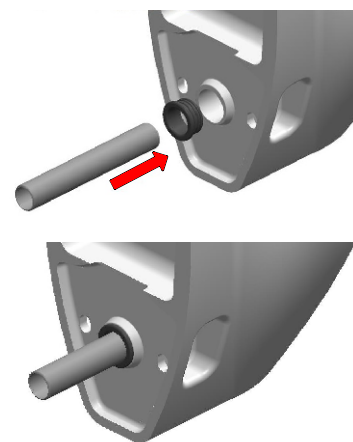

7. Se recomienda montar primero el orinal en los soportes buscando al tiempo acoplar el tubo a la pared; es recomendable lubricar el interior del buje de la pared.

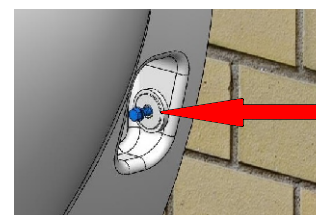
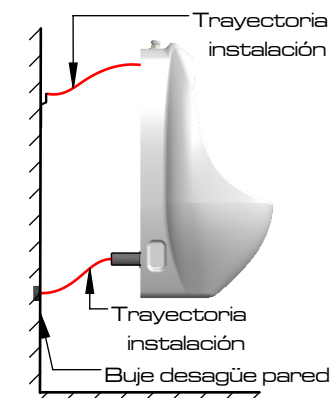

10. conexión y montaje.

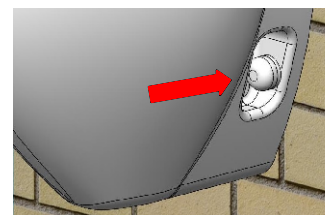

11. Fijé la cúpula al sifón del orinal. **Ensamble finalizado.**

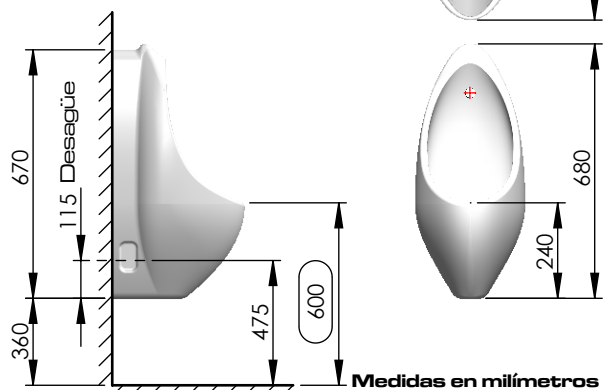

Medidas en milímetros